



MERCEDES
Citan
Vito
Sprinter
X-Class

Aménagements de véhicules
PROFESSIONNELS

SYSTEM 
EDSTRÖM

MERCEDES CITAN LONG

Prix recommandés valables du 01/01/2018 jusqu'à nouvel ordre. Hors montage et TVA.

Les heures suggérées correspondent au temps de montage recommandé par nos revendeurs expérimentés.



N° Art	LxPxH	Kg	Heures	€
F40360	1241x300x890 mm	22	2,1	424,50

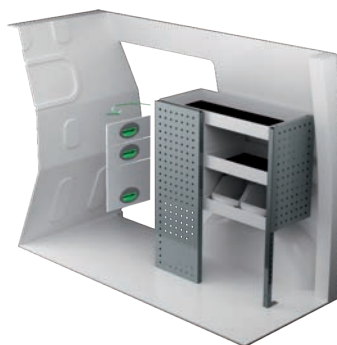

N° Art	LxPxH	Kg	Heures	€
F40361	727x300x890 mm	29	2,6	603,00



N° Art	LxPxH	Kg	Heures	€
F40362	1241x300x890 mm	28	2,4	541,50

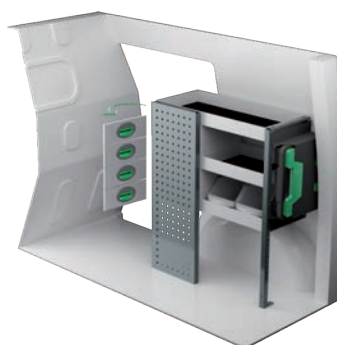

N° Art	LxPxH	Kg	Heures	€
F40363	812x300x890 mm	33	2,9	739,25



N° Art	LxPxH	Kg	Heures	€
F40366	1209x300x890 mm	55	3,4	1 196,00



N° Art	LxPxH	Kg	Heures	€
F40365	727x300x890 mm	38	2,5	850,75



N° Art	Hauteur	Kg	Heures	€
F40370	360 mm	81	6,4	1 470,25



N° Art	Hauteur	Kg	Heures	€
F40374	190 mm	73	6,6	1 308,25

MERCEDES CITAN EXTRA LONG

Prix recommandés valables du 01/01/2018 jusqu'à nouvel ordre. Hors montage et TVA.

Les heures suggérées correspondent au temps de montage recommandé par nos revendeurs expérimentés.



N° Art	LxPxH	Kg	Heures	€
F40480	1633x300x890 mm	26	2,2	503,25



N° Art	LxPxH	Kg	Heures	€
F40481	1108x300x890 mm	39	3,1	691,50



N° Art	LxPxH	Kg	Heures	€
F40482	1633x300x890 mm	40	2,9	765,00



N° Art	LxPxH	Kg	Heures	€
F40483	1197x300x890 mm	44	3,3	837,25



N° Art	LxPxH	Kg	Heures	€
F40486	1601x300x890 mm	60	3,4	1 231,75



N° Art	LxPxH	Kg	Heures	€
F40485	1108x300x890 mm	51	2,9	888,25



N° Art	Hauteur	Kg	Heures	€
F40490	360 mm	95	6,4	1 546,75

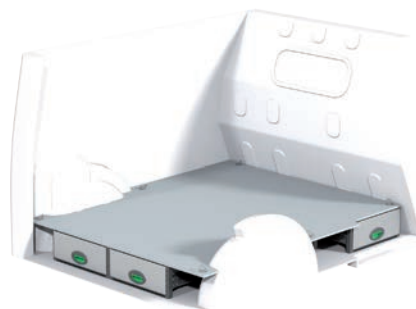

N° Art	Hauteur	Kg	Heures	€
F40494	190 mm	81	6,6	1 363,25

MERCEDES VITO COMPACT

Prix recommandés valables du 01/01/2018 jusqu'à nouvel ordre. Hors montage et TVA.

Les heures suggérées correspondent au temps de montage recommandé par nos revendeurs expérimentés.

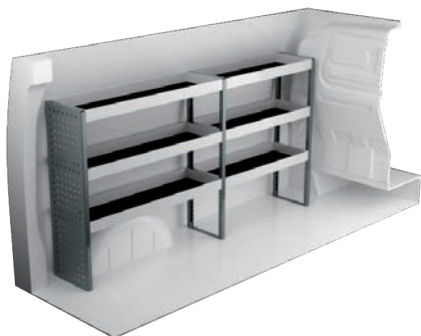

N° Art	LxPxH	Kg	Heures	€
F41700	1875x300x1000 mm	35	2,9	629,00

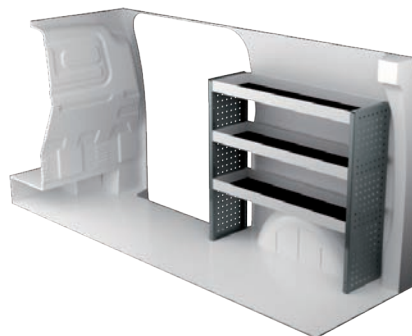

N° Art	LxPxH	Kg	Heures	€
F41701	1061x300x1000 mm	24	2,2	452,50

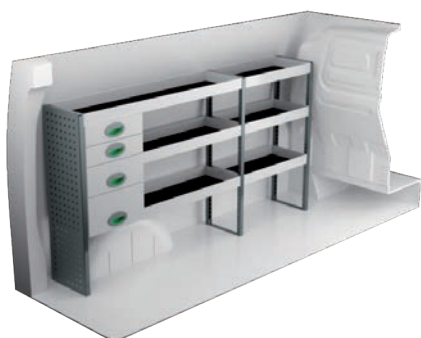

N° Art	LxPxH	Kg	Heures	€
F41702	1875x300x1000 mm	50	3,3	952,00

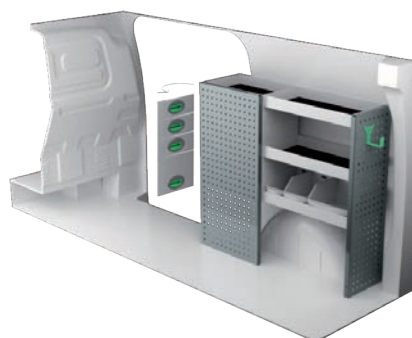

N° Art	LxPxH	Kg	Heures	€
F41703	1107x300x1000 mm	46	3,1	805,25



N° Art	LxPxH	Kg	Heures	€
F41704	1875x300x1000 mm	67	4,4	1 300,75



N° Art	LxPxH	Kg	Heures	€
F41705	1061x300x1000 mm	36	2,4	671,50



N° Art	LxPxH	Kg	Heures	€
F41706	1875x300x1000 mm	68	5,1	1 445,25



N° Art	LxPxH	Kg	Heures	€
F41707	894x300x890 mm	45	2,8	911,75

MERCEDES VITO LONG

Prix recommandés valables du 01/01/2018 jusqu'à nouvel ordre. Hors montage et TVA.

Les heures suggérées correspondent au temps de montage recommandé par nos revendeurs expérimentés.

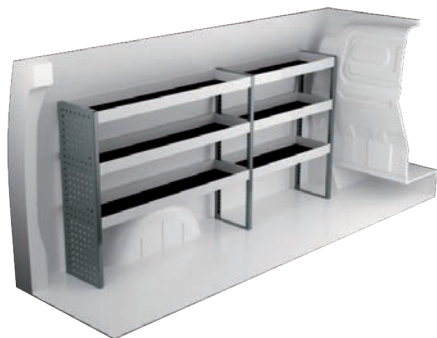

N° Art	LxPxH	Kg	Heures	€
F41720	2054x300x1000 mm	37	2,9	674,75

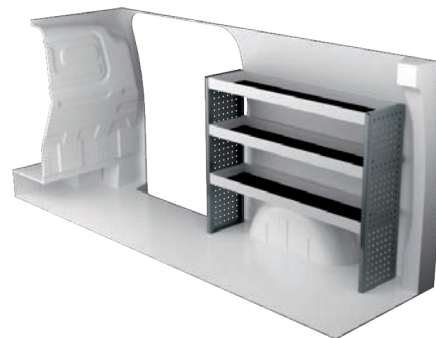

N° Art	LxPxH	Kg	Heures	€
F41721	1240x300x1000 mm	26	2,2	498,25

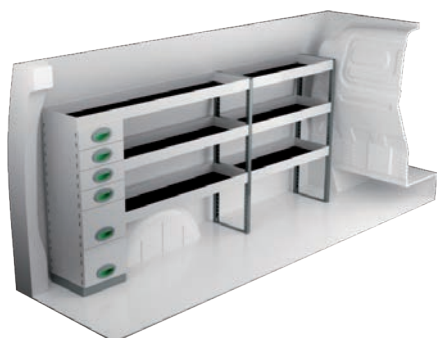

N° Art	LxPxH	Kg	Heures	€
F41722	2145x300x1000 mm	55	3,3	1 033,00



N° Art	LxPxH	Kg	Heures	€
F41723	1286x300x1000 mm	48	3,1	831,25



N° Art	LxPxH	Kg	Heures	€
F41724	2054x300x1000 mm	65	4,3	1 324,50



N° Art	LxPxH	Kg	Heures	€
F41725	1240x300x1000 mm	39	2,4	742,50

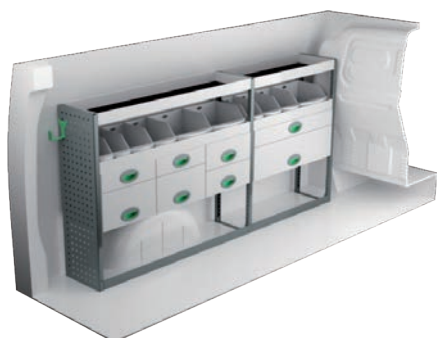

N° Art	LxPxH	Kg	Heures	€
F41726	2054x300x1000 mm	77	5,0	1 575,00



N° Art	LxPxH	Kg	Heures	€
F41727	1286x300x1000 mm	68	3,3	1 371,25

MERCEDES VITO EXTRA LONG

Prix recommandés valables du 01/01/2018 jusqu'à nouvel ordre. Hors montage et TVA.

Les heures suggérées correspondent au temps de montage recommandé par nos revendeurs expérimentés.

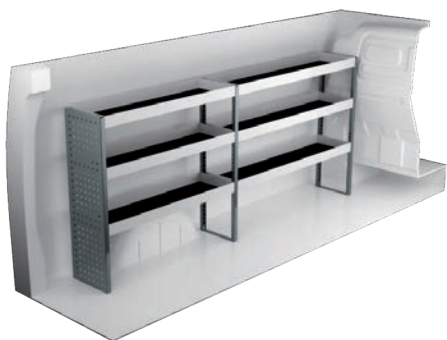

N° Art	LxPxH	Kg	Heures	€
F41740	2267x300x1000 mm	39	2,9	709,25

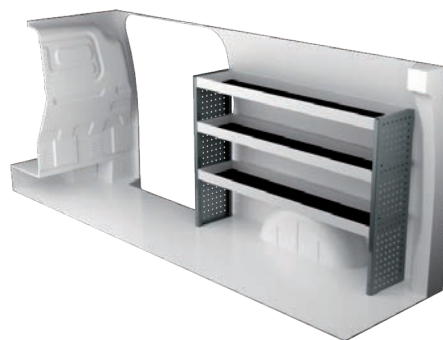

N° Art	LxPxH	Kg	Heures	€
F41741	1453x300x1000 mm	29	2,2	524,50



N° Art	LxPxH	Kg	Heures	€
F41742	2267x300x1000 mm	53	3,3	997,50



N° Art	LxPxH	Kg	Heures	€
F41743	1499x300x1000 mm	58	3,1	1 010,00



N° Art	LxPxH	Kg	Heures	€
F41744	2267x300x1000 mm	70	4,4	1 381,00



N° Art	LxPxH	Kg	Heures	€
F41745	1240x470x1000 mm	51	2,4	783,75



N° Art	LxPxH	Kg	Heures	€
F41746	2267x300x1000 mm	80	5,2	1 607,50



N° Art	LxPxH	Kg	Heures	€
F41747	1499x300x1000 mm	74	4,2	1 417,00

MERCEDES SPRINTER

3250 mm empattement

Prix recommandés valables du 01/01/2018 jusqu'à nouvel ordre. Hors montage et TVA.

Les heures suggérées correspondent au temps de montage recommandé par nos revendeurs expérimentés.

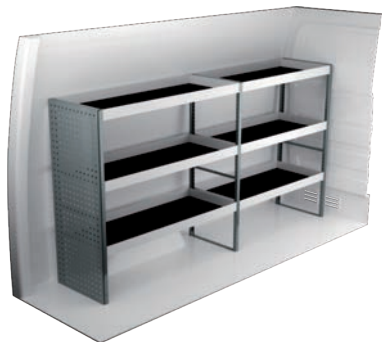

N° Art	LxPxH	Kg	Heures	€
F44080	2270x470x1220 mm	57	2,5	823,75



N° Art	LxPxH	Kg	Heures	€
F44081	1287x300x890 mm	42	2,9	724,00

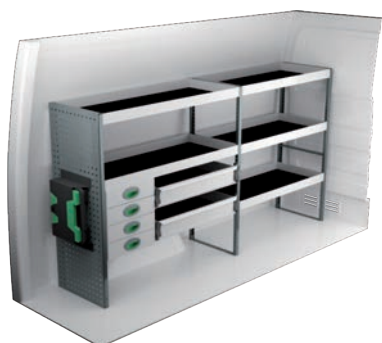

N° Art	LxPxH	Kg	Heures	€
F44082	2270x470x1220 mm	86	3,9	1 357,00

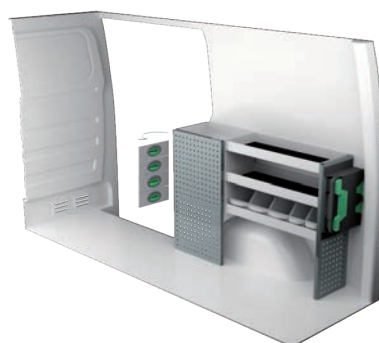

N° Art	LxPxH	Kg	Heures	€
F44083	1372x300x890 mm	48	3,2	869,75



N° Art	LxPxH	Kg	Heures	€
F44084	2270x300x1515 mm	97	5,2	1 914,55



N° Art	LxPxH	Kg	Heures	€
F44085	1287x300x890 mm	55	3,5	1 079,25



N° Art	LxPxH	Kg	Heures	€
F44086	2270x300x1220 mm	92	5,0	1 716,75



N° Art	LxPxH	Kg	Heures	€
F44087	1242x470x1220 mm	64	2,8	958,50

MERCEDES SPRINTER

3665 mm empattement

Prix recommandés valables du 01/01/2018 jusqu'à nouvel ordre. Hors montage et TVA.

Les heures suggérées correspondent au temps de montage recommandé par nos revendeurs expérimentés.

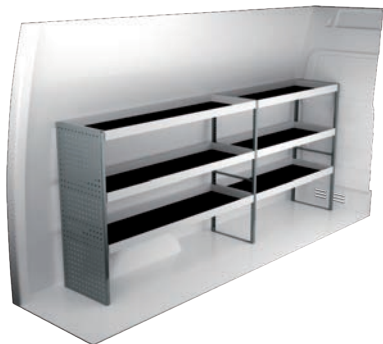

N° Art	LxPxH	Kg	Heures	€
F44040	2841x470x1220 mm	66	2,5	927,25

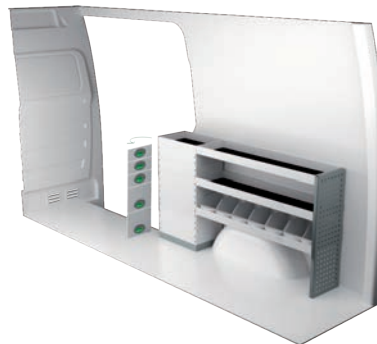

N° Art	LxPxH	Kg	Heures	€
F44041	1679x300x890 mm	54	2,6	931,50

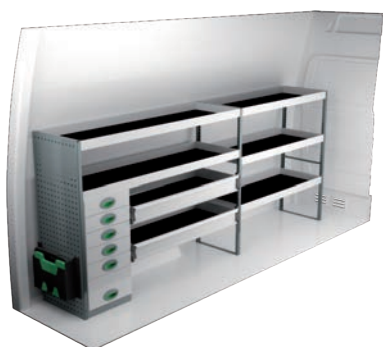

N° Art	LxPxH	Kg	Heures	€
F44042	2841x470x1220 mm	112	4,1	1 710,50



N° Art	LxPxH	Kg	Heures	€
F44043	1711x300x1220 mm	73	3,6	1 365,50



N° Art	LxPxH	Kg	Heures	€
F44044	2841x300x1735 mm	125	5,9	2 416,95



N° Art	LxPxH	Kg	Heures	€
F44045	1778x470x855 mm	145	4,1	2 821,50



N° Art	LxPxH	Kg	Heures	€
F44046	3021x470x1510 mm	140	4,6	2 369,00



N° Art	LxPxH	Kg	Heures	€
F44047	1242x470x1220 mm	64	2,8	958,50

MERCEDES SPRINTER

4325 mm empattement

Prix recommandés valables du 01/01/2018 jusqu'à nouvel ordre. Hors montage et TVA.

Les heures suggérées correspondent au temps de montage recommandé par nos revendeurs expérimentés.



N° Art	LxPxH	Kg	Heures	€
F45000	3878x470x1220 mm	88	3,4	1 234,25

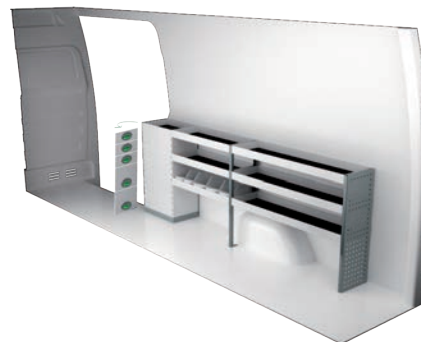

N° Art	LxPxH	Kg	Heures	€
F45001	2499x300x890 mm	65	3,5	1 150,75



N° Art	LxPxH	Kg	Heures	€
F45002	3878x470x1220 mm	144	5,5	2 186,50



N° Art	LxPxH	Kg	Heures	€
F45003	2501x300x1220 mm	94	5,1	1 731,50



N° Art	LxPxH	Kg	Heures	€
F45004	3878x300x1735 mm	174	7,7	3 324,75



N° Art	LxPxH	Kg	Heures	€
F45005	2430x470x855 mm	199	5,3	3 338,90



N° Art	LxPxH	Kg	Heures	€
F45006	3894x470x1510 mm	205	5,5	3 169,75



N° Art	LxPxH	Kg	Heures	€
F45007	2450x470x1220 mm	97	4,3	1 418,75

MERCEDES X-CLASS

Prix recommandés valables du 01/01/2018 jusqu'à nouvel ordre. Hors montage et TVA.

Les heures suggérées correspondent au temps de montage recommandé par nos revendeurs expérimentés.



N° Art	Hauteur	Kg	Heures	€
F45300	214 mm	61	5,7	1 168,75



N° Art	Hauteur	Kg	Heures	€
F45301	220 mm	57	2,5	779,70

INFORMATIONS



GÉNÉRALES

Tous les détails que vous voyez sur les photos sont inclus dans les aménagements, ainsi que les accessoires de montages et les tapis en caoutchouc pour les tablettes. Les tiroirs dans les propositions sont équipés de glissières à roulements à billes.

System Edström Bilinredningar AB est certifiée selon la norme SS-EN ISO 9001:2015 pour assurer notre qualité administrative et pour nous donner la possibilité d'avoir une haute sécurité d'approvisionnement.

Tout les matériaux de base constituant les produits System Edström sont recyclables à 100%. System Edström Bilinredningar AB est certifié SS-EN ISO 14001:2015.



RAPPEL UTILISATEUR

En choisissant un aménagement System Edström dans votre véhicule utilitaire, vous venez de faire le premier pas, et le pas le plus important pour rendre votre lieu de travail mobile plus sûr et plus fonctionnel. A partir de maintenant, c'est à vous d'assurer la sécurité et la fonctionnalité de votre lieu de travail.

Rappelez-vous!

C'est vous, le conducteur, qui êtes responsable au final si vous, ou quelqu'un d'autre, est blessé à cause de matériel mal rangé dans le véhicule.

Respectez la charge maximale du véhicule!



SÉCURITÉ

Nos produits ont subi deux différents tests de collision: un réalisé par Millbrook en Angleterre et l'autre par Valutec en France. Le test français a été exécuté selon la méthode d'essai INRS NS286. Pour plus d'informations sur ces tests, visitez notre site internet www.systemedstrom.fr.

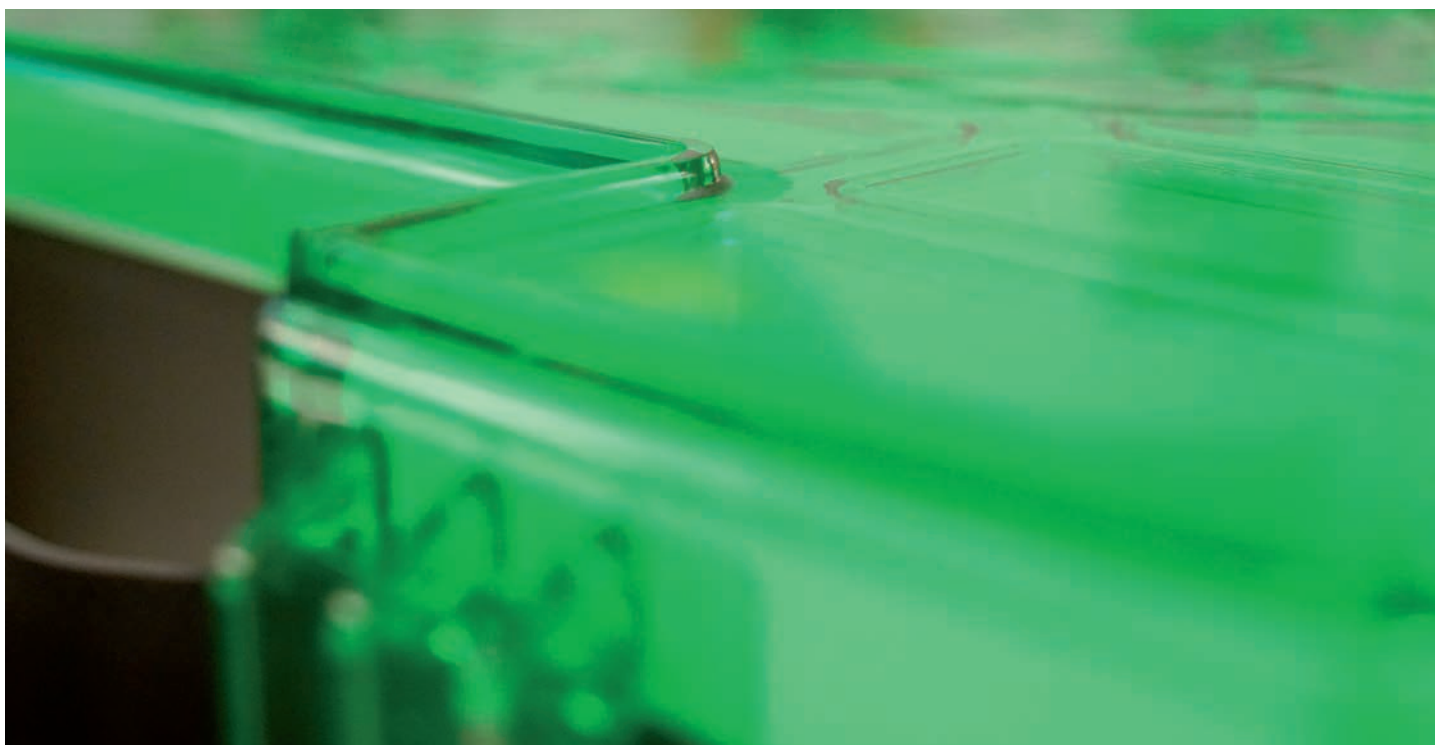

UNIVERSEL

Prix recommandés valables du 01/01/2018 jusqu'à nouvel ordre. Hors montage et TVA.
Les heures suggérées correspondent au temps de montage recommandé par nos revendeurs expérimentés.



Aménagement extensible



Basic Kit



N° Art	LxPxH	Kg	Heures	€
F11080	1210x700 mm	55	3,6	1 221,00



N° Art	LxPxH	Kg	Heures	€
F3278	786x300x890 mm	15	1,9	250,50



N° Art	LxPxH	Kg	Heures	€
F11082	1210x700 mm	62	3,6	1 297,75



N° Art	LxPxH	Kg	Heures	€
F3282	999x300x890 mm	18	1,9	284,25



N° Art	LxPxH	Kg	Heures	€
F11084	1210x700 mm	54	3,6	1 159,00



N° Art	LxPxH	Kg	Heures	€
F3290	999x200x890mm	14	1,9	304,00

ACCESSOIRES

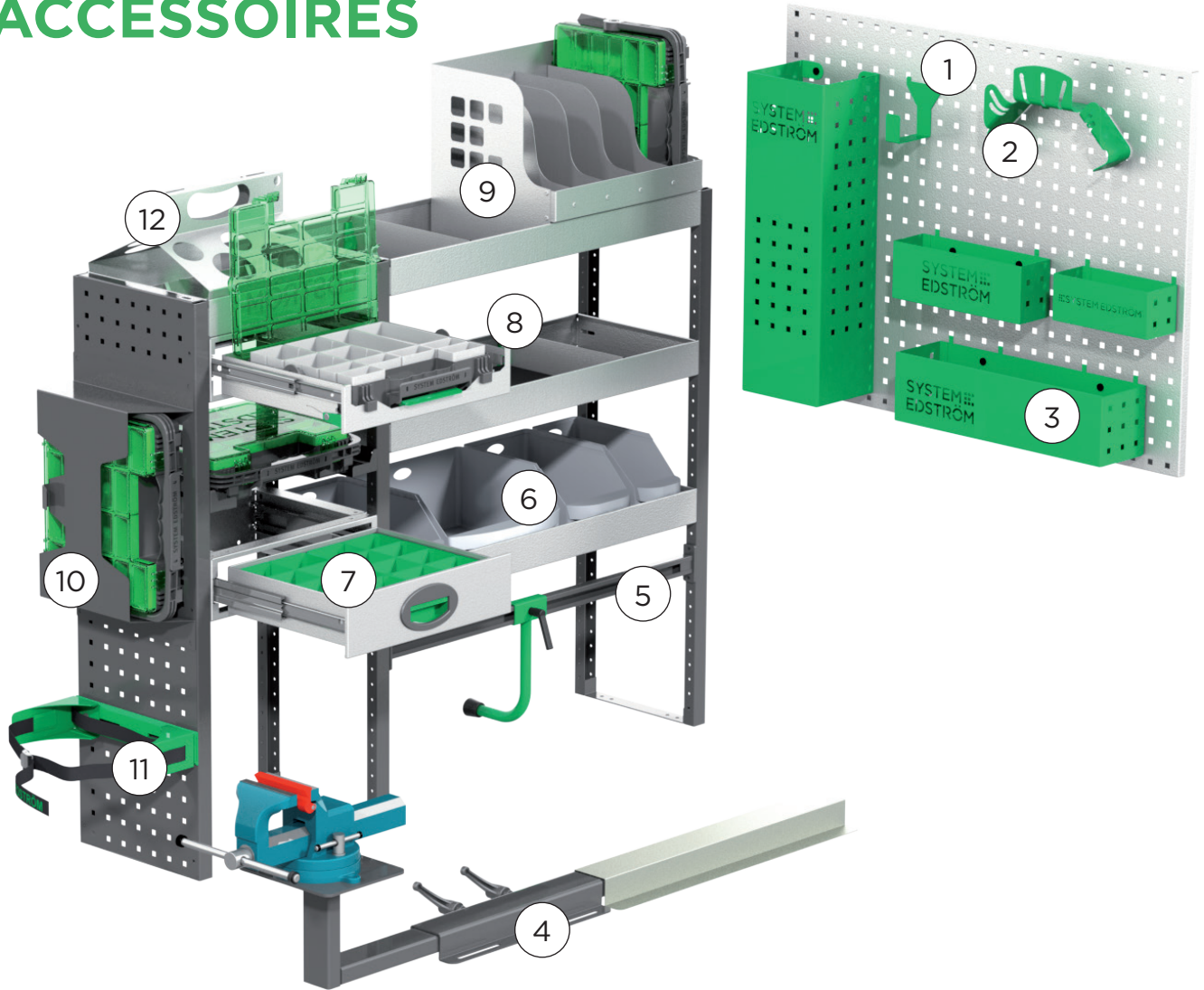

Pos.	Description
1	Crochet universel
2	Support tuyau
3	Panier
4	Etau
5	Support de caisse
6	Bacs à bec

Pos.	Description
7	Casiers pour tiroirs
8	Séparateurs d'étagère
9	Support Mallette/Dossier
10	Mallette
11	Supports bouteilles
12	Support tube/bidon

Pour plus de produits: www.systemedstrom.fr
 Les prix sont indiqués hors montage et hors TVA.
 Les frais de port et emballages ne sont pas inclus.
 Nous appliquons les conditions de vente selon LCV14.



**SYSTEM
EDSTRÖM**

SYSTEM EDSTRÖM BILINREDNINGAR AB
 Raseborgsgatan 11
 164 74 Kista
 Suède

CONTACT
 Tél : +33 1 70 06 04 31
france@edstrom.se