

**NISSAN**  
NV200  
NV300  
NV400  
Navara

Aménagements de véhicules  
**PROFESSIONNELS**

**SYSTEM**   
**EDSTRÖM**

# NISSAN NV200

Prix recommandés valables du 01/01/2018 jusqu'à nouvel ordre. Hors montage et TVA.

Les heures suggérées correspondent au temps de montage recommandé par nos revendeurs expérimentés.



N° Art	LxPxH	Kg	Heures	€
F40460	1454x300x890 mm	26	2,1	457,25

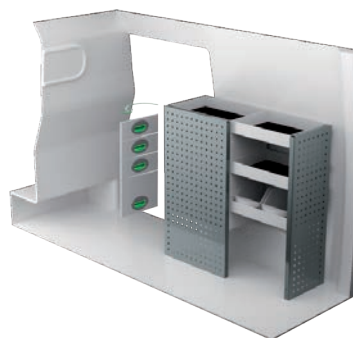

N° Art	LxPxH	Kg	Heures	€
F40461	895x300x890 mm	41	3,1	742,00



N° Art	LxPxH	Kg	Heures	€
F40462	1454x300x890 mm	48	3,2	891,75

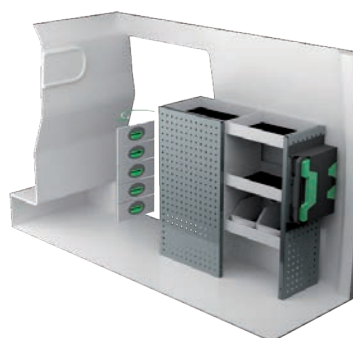

N° Art	LxPxH	Kg	Heures	€
F40463	984x300x890 mm	47	3,3	887,75



N° Art	LxPxH	Kg	Heures	€
F40468	1454x470x890 mm	58	2,9	982,00

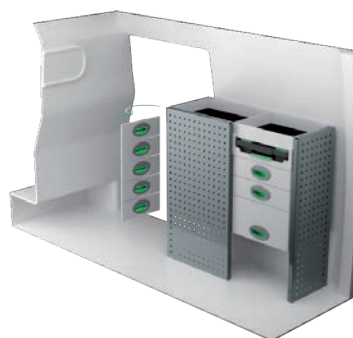

N° Art	LxPxH	Kg	Heures	€
F40465	895x300x890 mm	57	3,1	1 088,75

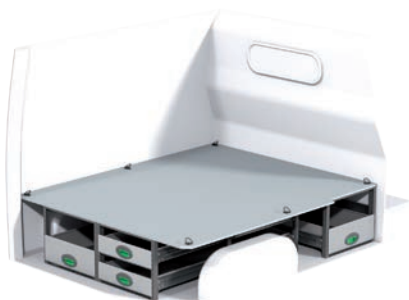

N° Art	Hauteur	Kg	Heures	€
F40470		96	6,6	1 546,75

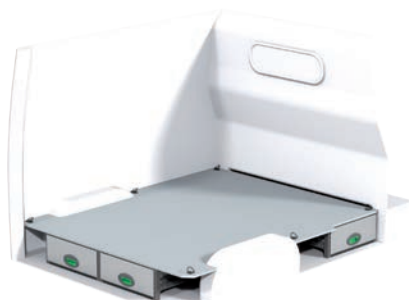

N° Art	Hauteur	Kg	Heures	€
F40474		82	6,6	1 363,25



# NISSAN NV300 L1H1

Prix recommandés valables du 01/01/2018 jusqu'à nouvel ordre. Hors montage et TVA.

Les heures suggérées correspondent au temps de montage recommandé par nos revendeurs expérimentés.



N° Art	LxPxH	Kg	Heures	€
F40840	1998x300x1000 mm	36	2,9	650,75



N° Art	LxPxH	Kg	Heures	€
F40841	1107x300x1000 mm	44	3,1	777,25

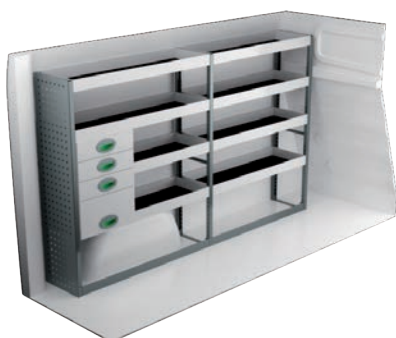

N° Art	LxPxH	Kg	Heures	€
F40842	1998x300x1220 mm	64	4,4	1 122,00

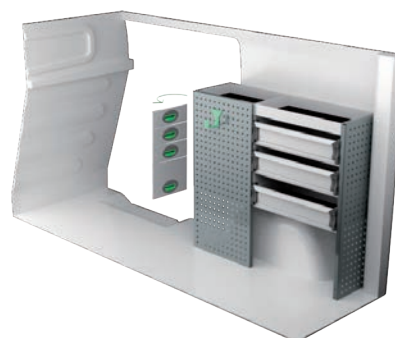

N° Art	LxPxH	Kg	Heures	€
F40843	1107x300x1000 mm	50	5,0	915,25



N° Art	LxPxH	Kg	Heures	€
F40844	1998x300x1000 mm	55	4,0	986,75



N° Art	LxPxH	Kg	Heures	€
F40845	1147x300x1220 mm	57	5,0	1 290,50

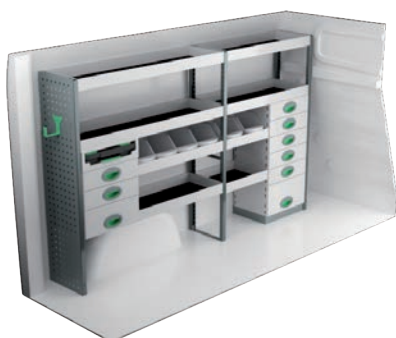

N° Art	Hauteur	Kg	Heures	€
F40846	1964x300x1220 mm	85	4,4	1 714,25

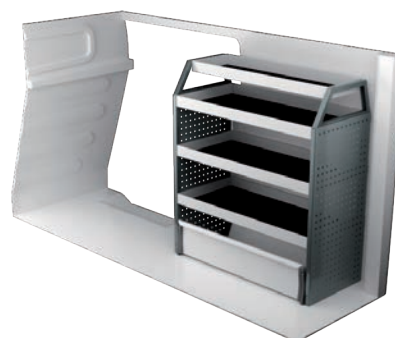

N° Art	Hauteur	Kg	Heures	€
F40847	1061x470x1185 mm	42	3,0	719,75

# NISSAN NV300 L2H1

Prix recommandés valables du 01/01/2018 jusqu'à nouvel ordre. Hors montage et TVA.

Les heures suggérées correspondent au temps de montage recommandé par nos revendeurs expérimentés.



N° Art	LxPxH	Kg	Heures	€
F40860	2356x300x1220 mm	52	3,1	909,25



N° Art	LxPxH	Kg	Heures	€
F40861	1530x300x1220 mm	66	3,3	1 095,50



N° Art	LxPxH	Kg	Heures	€
F40862	2356x300x1000 mm	60	4,5	1 188,75



N° Art	LxPxH	Kg	Heures	€
F40863	1500x300x1000 mm	65	5,0	1 104,00



N° Art	LxPxH	Kg	Heures	€
F40864	2356x300x1220 mm	69	4,3	1 211,50



N° Art	LxPxH	Kg	Heures	€
F40865	1500x300x1000mm	86	5,5	1 589,25



N° Art	LxPxH	Kg	Heures	€
F40866	2356x300x1000 mm	83	4,5	1 699,75

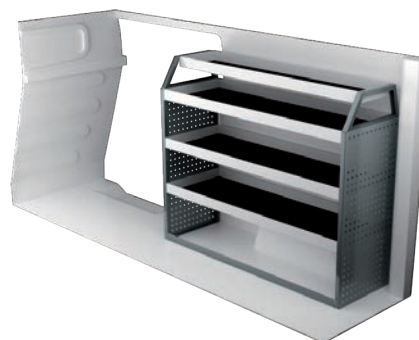

N° Art	Hauteur	Kg	Heures	€
F40867	1453x470x1185 mm	49	3,0	797,00

# NISSAN NV400 L1H1

Prix recommandés valables du 01/01/2018 jusqu'à nouvel ordre. Hors montage et TVA.

Les heures suggérées correspondent au temps de montage recommandé par nos revendeurs expérimentés.

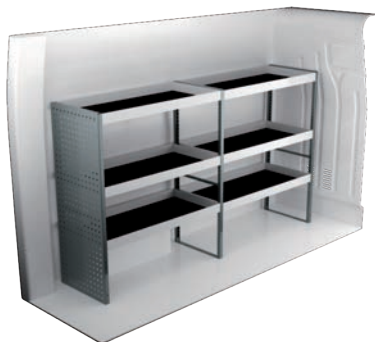

N° Art	LxPxH	Kg	Heures	€
F40540	2091x470x1220 mm	54	2,5	787,75



N° Art	LxPxH	Kg	Heures	€
F40541	1108x300x1000 mm	46	3,1	794,75



N° Art	LxPxH	Kg	Heures	€
F40542	2180x470x1220 mm	82	3,9	1 327,50



N° Art	LxPxH	Kg	Heures	€
F40543	1197x300x1000 mm	51	3,3	940,50



N° Art	LxPxH	Kg	Heures	€
F40544	2091x300x1515 mm	82	5,2	1 658,20

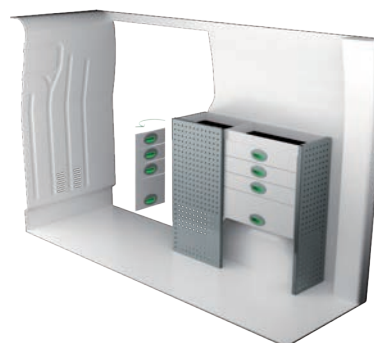

N° Art	LxPxH	Kg	Heures	€
F40545	1108x300x1000 mm	60	3,6	1 033,50



N° Art	LxPxH	Kg	Heures	€
F40546	2091x300x1220 mm	88	5,0	1 669,50



N° Art	Hauteur	Kg	Heures	€
F40547	1063x470x1220 mm	58	2,8	895,50



# NISSAN NV400 L2H2

Prix recommandés valables du 01/01/2018 jusqu'à nouvel ordre. Hors montage et TVA.

Les heures suggérées correspondent au temps de montage recommandé par nos revendeurs expérimentés.

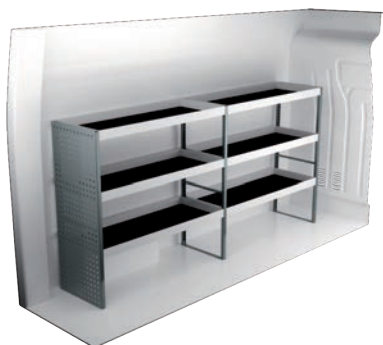

N° Art	LxPxH	Kg	Heures	€
F40500	2449x470x1220 mm	60	2,5	859,75



N° Art	LxPxH	Kg	Heures	€
F40501	1287x300x890 mm	47	2,8	812,25

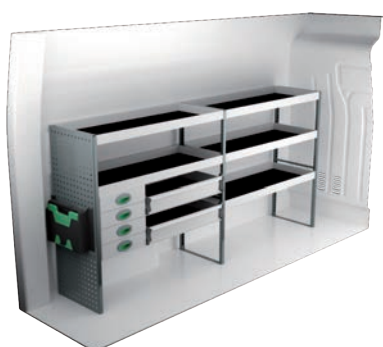

N° Art	LxPxH	Kg	Heures	€
F40502	2449x470x1220 mm	89	3,9	1 393,00



N° Art	LxPxH	Kg	Heures	€
F40503	1319x300x1220 mm	73	4,1	1 405,00

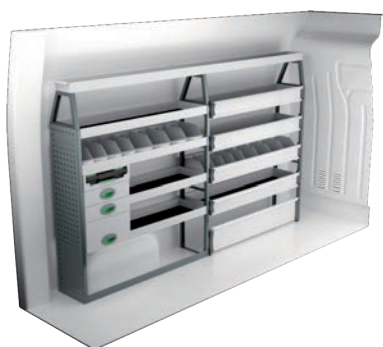

N° Art	LxPxH	Kg	Heures	€
F40504	2449x300x1515 mm	101	5,2	1 995,80



N° Art	LxPxH	Kg	Heures	€
F40505	1330x470x855 mm	102	4,1	2 053,75



N° Art	LxPxH	Kg	Heures	€
F40506	2449x470x1510 mm	114	4,4	1 981,25



N° Art	LxPxH	Kg	Heures	€
F40507	1242x470x1220 mm	64	2,8	958,50

# NISSAN NV400 L3H2

Prix recommandés valables du 01/01/2018 jusqu'à nouvel ordre. Hors montage et TVA.

Les heures suggérées correspondent au temps de montage recommandé par nos revendeurs expérimentés.



N° Art	LxPxH	Kg	Heures	€
F40520	3120x470x1220 mm	76	3,4	1 094,75



N° Art	LxPxH	Kg	Heures	€
F40521	1892x300x1000 mm	85	4,1	1 509,00



N° Art	LxPxH	Kg	Heures	€
F40522	3120x470x1220 mm	115	5,2	1 822,00



N° Art	LxPxH	Kg	Heures	€
F40523	1924x300x1220 mm	100	4,8	1 861,50

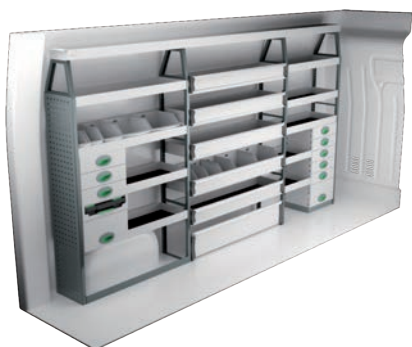

N° Art	LxPxH	Kg	Heures	€
F40524	3086x300x1735 mm	156	8,5	3 038,80

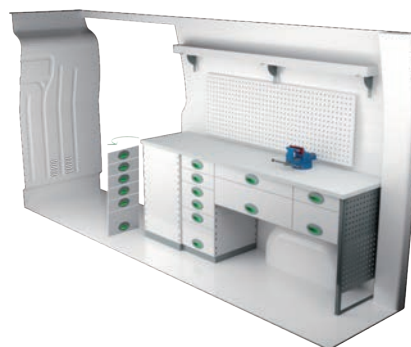

N° Art	LxPxH	Kg	Heures	€
F40525	2071x470x855 mm	153	4,5	2 753,70



N° Art	LxPxH	Kg	Heures	€
F40526	3054x470x1526 mm	152	5,0	2 585,50

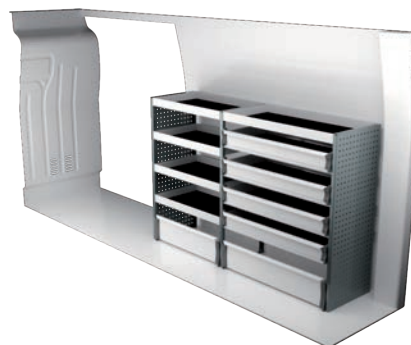

N° Art	LxPxH	Kg	Heures	€
F40527	1879x470x1220 mm	82	4,3	1 247,00

# NISSAN NV400 L4H2

Prix recommandés valables du 01/01/2018 jusqu'à nouvel ordre. Hors montage et TVA.

Les heures suggérées correspondent au temps de montage recommandé par nos revendeurs expérimentés.

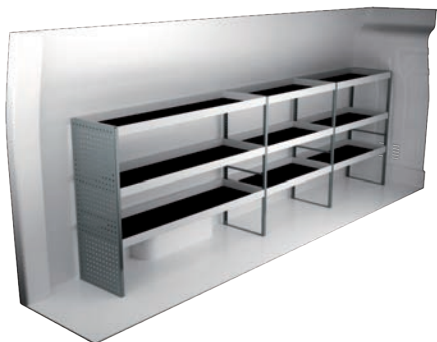

N° Art	LxPxH	Kg	Heures	€
F40560	3691x470x1220 mm	86	3,4	1 220,00

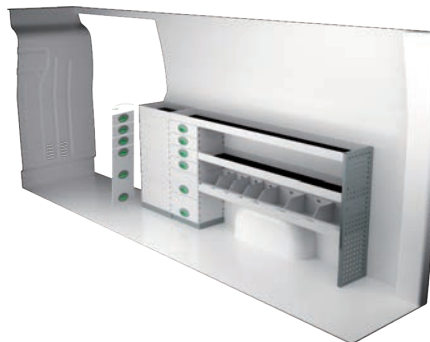

N° Art	LxPxH	Kg	Heures	€
F40561	2463x300x1000 mm	95	4,1	1 652,00

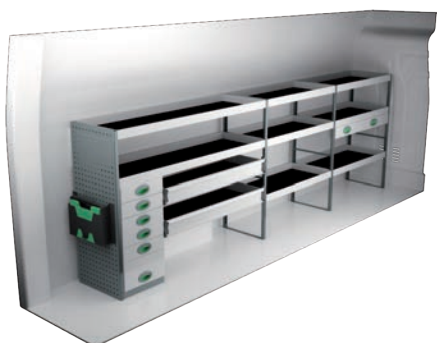

N° Art	LxPxH	Kg	Heures	€
F40562	3780x470x1220 mm	143	5,2	2 190,75

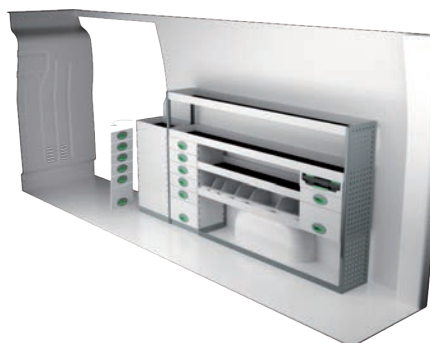

N° Art	LxPxH	Kg	Heures	€
F40563	2495x300x1220 mm	118	4,8	2 075,00



N° Art	LxPxH	Kg	Heures	€
F40564	3691x300x1735 mm	174	8,7	3 287,00

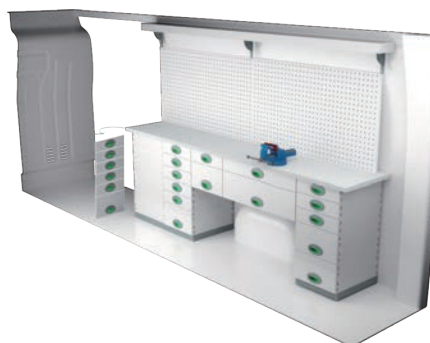

N° Art	LxPxH	Kg	Heures	€
F40565	2430x470x855 mm	204	6,1	3 392,75

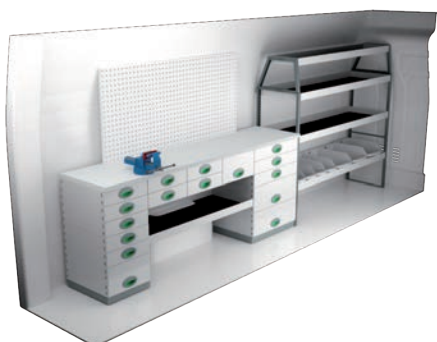

N° Art	LxPxH	Kg	Heures	€
F40566	3805x470x1526 mm	210	5,6	3 380,50

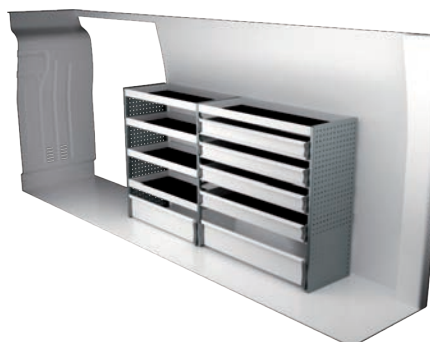

N° Art	LxPxH	Kg	Heures	€
F40567	2271x470x1220 mm	93	4,3	1 378,50



# NISSAN NAVARA

Prix recommandés valables du 01/01/2018 jusqu'à nouvel ordre. Hors montage et TVA.

Les heures suggérées correspondent au temps de montage recommandé par nos revendeurs expérimentés.



N° Art	Hauteur	Kg	Heures	€
F45300	214 mm	61	5,7	1 168,75



N° Art	Hauteur	Kg	Heures	€
F45301	220 mm	57	2,5	779,70

## INFORMATIONS



### GÉNÉRALES

Tous les détails que vous voyez sur les photos sont inclus dans les aménagements, ainsi que les accessoires de montages et les tapis en caoutchouc pour les tablettes. Les tiroirs dans les propositions sont équipés de glissières à roulements à billes.

System Edström Bilinredningar AB est certifiée selon la norme SS-EN ISO 9001:2015 pour assurer notre qualité administrative et pour nous donner la possibilité d'avoir une haute sécurité d'approvisionnement.

Tout les matériaux de base constituant les produits System Edström sont recyclables à 100%. System Edström Bilinredningar AB est certifié SS-EN ISO 14001:2015.



### RAPPEL UTILISATEUR

En choisissant un aménagement System Edström dans votre véhicule utilitaire, vous venez de faire le premier pas, et le pas le plus important pour rendre votre lieu de travail mobile plus sûr et plus fonctionnel. A partir de maintenant, c'est à vous d'assurer la sécurité et la fonctionnalité de votre lieu de travail.

Rappelez-vous!  
C'est vous, le conducteur, qui êtes responsable au final si vous, ou quelqu'un d'autre, est blessé à cause de matériel mal rangé dans le véhicule.

Respectez la charge maximale du véhicule!



### SÉCURITÉ

Nos produits ont subi deux différents tests de collision: un réalisé par Millbrook en Angleterre et l'autre par Valutec en France. Le test français a été exécuté selon la méthode d'essai INRS NS286. Pour plus d'informations sur ces tests, visitez notre site internet [www.systemedstrom.fr](http://www.systemedstrom.fr).

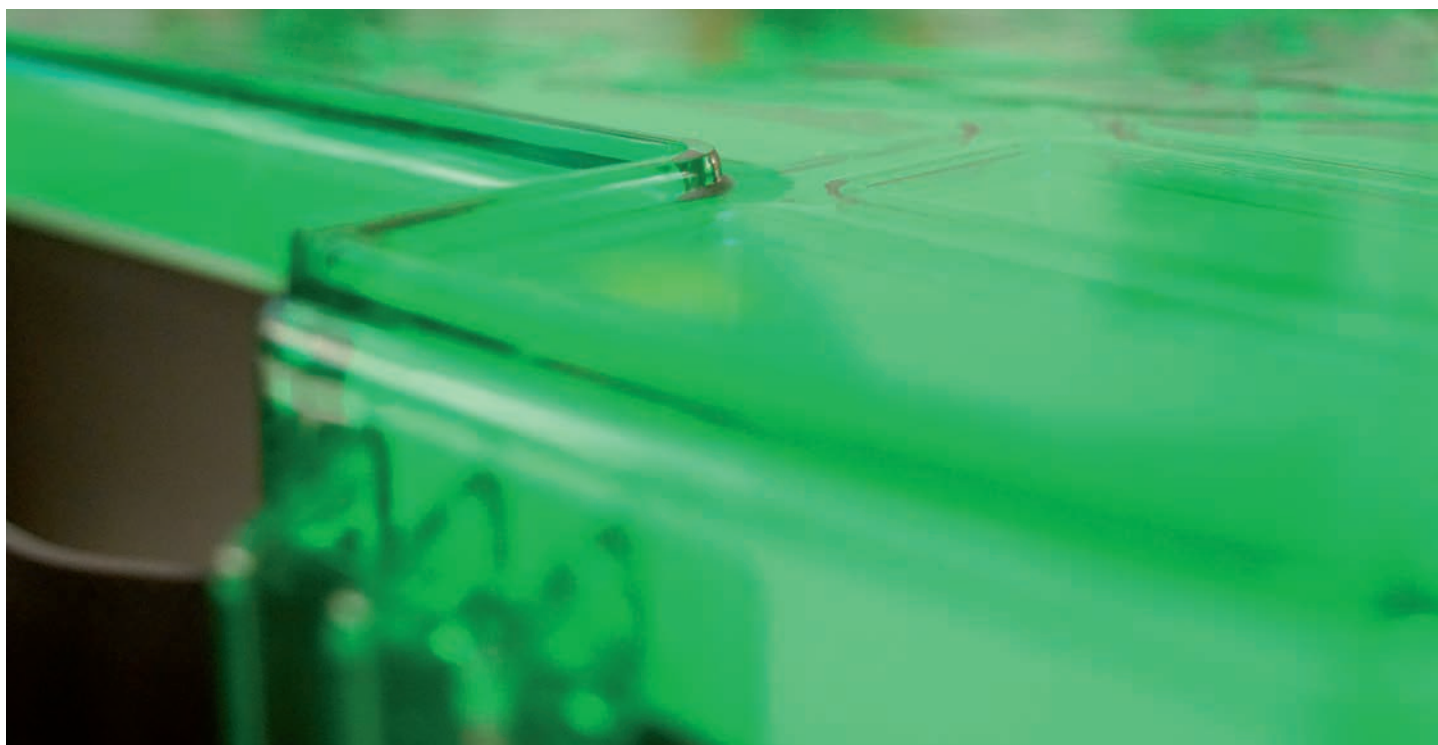

# UNIVERSEL

Prix recommandés valables du 01/01/2018 jusqu'à nouvel ordre. Hors montage et TVA.  
Les heures suggérées correspondent au temps de montage recommandé par nos revendeurs expérimentés.



## Aménagement extensible



## Basic Kit



N° Art	LxPxH	Kg	Heures	€
F11080	1210x700 mm	55	3,6	1 221,00



N° Art	LxPxH	Kg	Heures	€
F3278	786x300x890 mm	15	1,9	250,50



N° Art	LxPxH	Kg	Heures	€
F11082	1210x700 mm	62	3,6	1 297,75



N° Art	LxPxH	Kg	Heures	€
F3282	999x300x890 mm	18	1,9	284,25



N° Art	LxPxH	Kg	Heures	€
F11084	1210x700 mm	54	3,6	1 159,00



N° Art	LxPxH	Kg	Heures	€
F3290	999x200x890mm	14	1,9	304,00

# UNIVERSEL

Prix recommandés valables du 01/01/2018 jusqu'à nouvel ordre. Hors montage et TVA.

Les heures suggérées correspondent au temps de montage recommandé par nos revendeurs expérimentés.



Plateforme coulissante aménagée

Porte charge



N° Art	LxPxH	Kg	Heures	€
F11031	950x350x655 mm	47	3,6	968,50



N° Art	LxPxH	Kg	Heures	€
F48080	930x1500x570 mm	59	0,8	1 451,25



N° Art	LxPxH	Kg	Heures	€
F11033	1300x350x755 mm	62	3,6	1 181,00

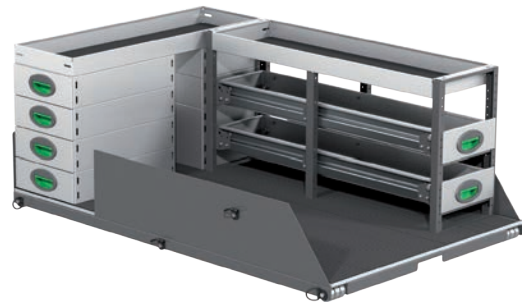

N° Art	LxPxH	Kg	Heures	€
F48081	930x1500x570 mm	85	1,2	1 963,00



N° Art	LxPxH	Kg	Heures	€
F11035	1650x350x590 mm	74	3,6	1 263,50



N° Art	LxPxH	Kg	Heures	€
F48082	930x1500x570 mm	83	1,2	2 011,50



# ACCESSOIRES

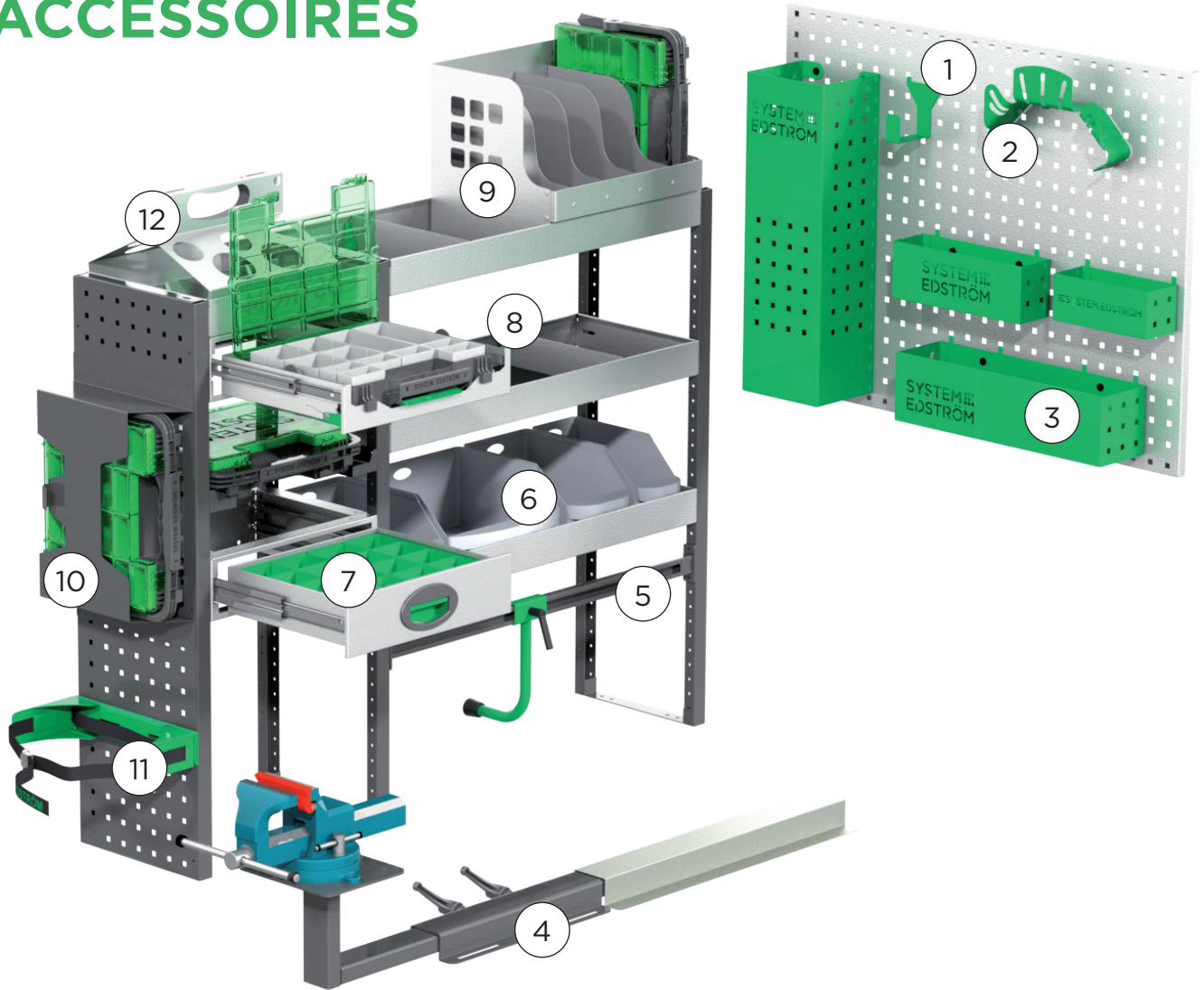

Pos.	Description
1	Crochet universel
2	Support tuyau
3	Panier
4	Etau
5	Support de caisse
6	Bacs à bec

Pos.	Description
7	Casiers pour tiroirs
8	Séparateurs d'étagère
9	Support Mallette/Dossier
10	Mallette
11	Supports bouteilles
12	Support tube/bidon

Pour plus de produits: [www.systemedstrom.fr](http://www.systemedstrom.fr)  
 Les prix sont indiqués hors montage et hors TVA.  
 Les frais de port et emballages ne sont pas inclus.  
 Nous appliquons les conditions de vente selon LCV14.



**SYSTEM**  
**EDSTRÖM**

**SYSTEM EDSTRÖM BILINREDNINGAR AB**  
 Raseborgsgatan 11  
 164 74 Kista  
 Suède

**CONTACT**  
 Tél : +33 1 70 06 04 31  
[france@edstrom.se](mailto:france@edstrom.se)