

PEUGEOT
Partner
Expert
Boxer

Aménagements de véhicules
PROFESSIONNELS

SYSTEM 
EDSTRÖM

PEUGEOT PARTNER L1H1

Prix recommandés valables du 01/01/2018 jusqu'à nouvel ordre. Hors montage et TVA.

Les heures suggérées correspondent au temps de montage recommandé par nos revendeurs expérimentés.



N° Art	LxPxH	Kg	Heures	€
F40400	1241x300x890 mm	23	2,1	431,00



N° Art	LxPxH	Kg	Heures	€
F40401	727x300x890 mm	33	2,8	681,00



N° Art	LxPxH	Kg	Heures	€
F40402	1241x300x890 mm	30	2,4	548,00

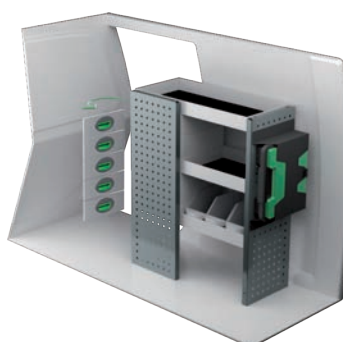

N° Art	LxPxH	Kg	Heures	€
F40403	812x300x890 mm	38	3,1	835,00



N° Art	LxPxH	Kg	Heures	€
F40404	1241x300x890 mm	36	2,8	683,50



N° Art	LxPxH	Kg	Heures	€
F40405	727x300x890 mm	46	2,8	1 005,25



N° Art	Hauteur	Kg	Heures	€
F40410	360 mm	78	6,2	1 470,25



N° Art	Hauteur	Kg	Heures	€
F40412	190 mm	65	6,6	1 308,50

PEUGEOT PARTNER L2H1

Prix recommandés valables du 01/01/2018 jusqu'à nouvel ordre. Hors montage et TVA.

Les heures suggérées correspondent au temps de montage recommandé par nos revendeurs expérimentés.



N° Art	LxPxH	Kg	Heures	€
F40420	1241x300x890 mm	23	2,1	431,00



N° Art	LxPxH	Kg	Heures	€
F40421	727x300x890 mm	33	2,8	681,00



N° Art	LxPxH	Kg	Heures	€
F40422	1241x300x890 mm	30	2,4	548,00

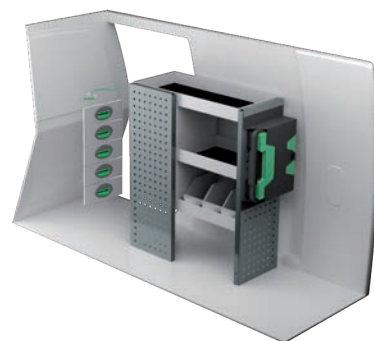

N° Art	LxPxH	Kg	Heures	€
F40423	812x300x890 mm	38	3,1	835,00



N° Art	LxPxH	Kg	Heures	€
F40424	1241x300x890 mm	36	2,8	683,50

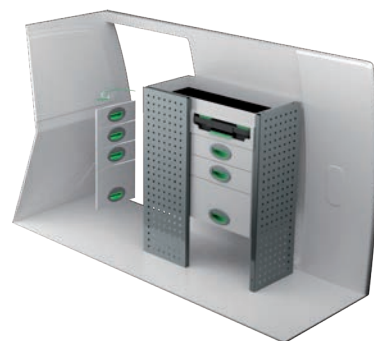

N° Art	LxPxH	Kg	Heures	€
F40425	727x300x890 mm	46	2,8	1 005,25



N° Art	Hauteur	Kg	Heures	€
F40430	360 mm	89	6,2	1 530,25

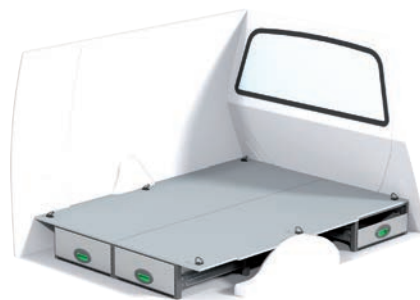

N° Art	Hauteur	Kg	Heures	€
F40434	190 mm	75	6,6	1 363,50

PEUGEOT EXPERT L1H1

Prix recommandés valables du 01/01/2018 jusqu'à nouvel ordre. Hors montage et TVA.

Les heures suggérées correspondent au temps de montage recommandé par nos revendeurs expérimentés.

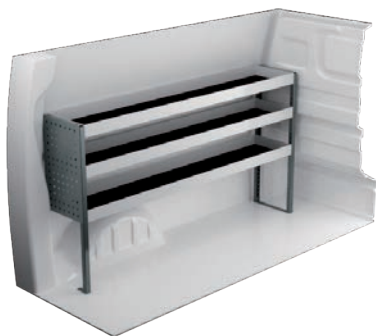

N° Art	LxPxH	Kg	Heures	€
F41800	1632x300x890 mm	26	2,1	503,25

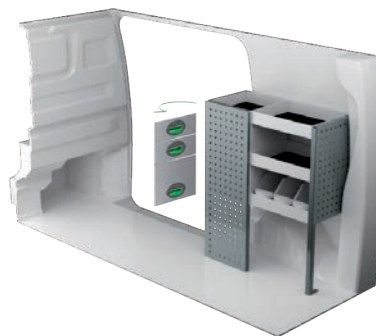

N° Art	LxPxH	Kg	Heures	€
F41801	724x300x890 mm	29	2,9	636,50



N° Art	LxPxH	Kg	Heures	€
F41802	1632x300x890 mm	40	2,8	765,00

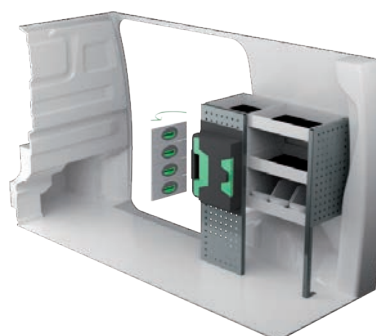

N° Art	LxPxH	Kg	Heures	€
F41803	724x300x890 mm	34	3,2	790,50



N° Art	LxPxH	Kg	Heures	€
F41806	1600x300x890 mm	60	3,3	1 247,75

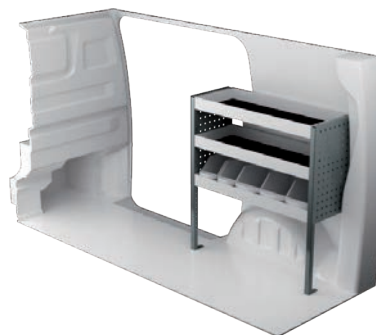

N° Art	LxPxH	Kg	Heures	€
F41807	848x300x890 mm	20	2,3	406,00



N° Art	LxPxH	Kg	Heures	€
F41808	1632x470x890 mm	58	2,9	909,50

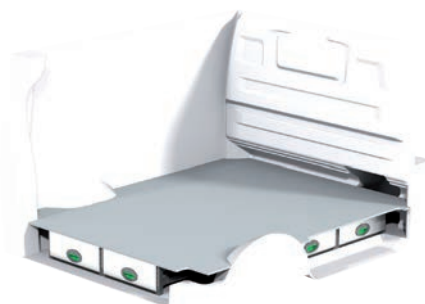

N° Art	Hauteur	Kg	Heures	€
F41810	190 mm	90	7,2	1 915,50

PEUGEOT EXPERT L2H1

Prix recommandés valables du 01/01/2018 jusqu'à nouvel ordre. Hors montage et TVA.

Les heures suggérées correspondent au temps de montage recommandé par nos revendeurs expérimentés.

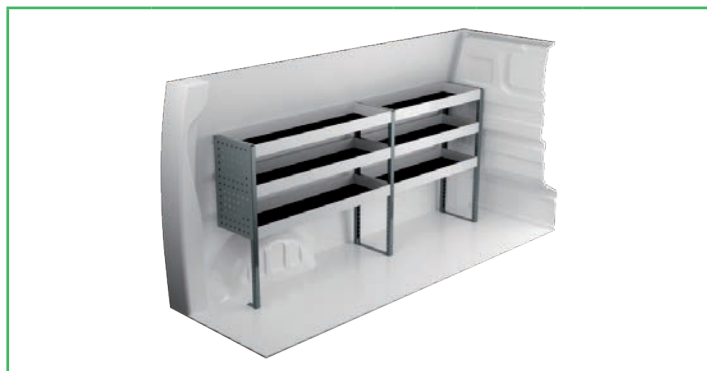

N° Art	LxPxH	Kg	Heures	€
F41830	1878x300x890 mm	33	2,9	619,50

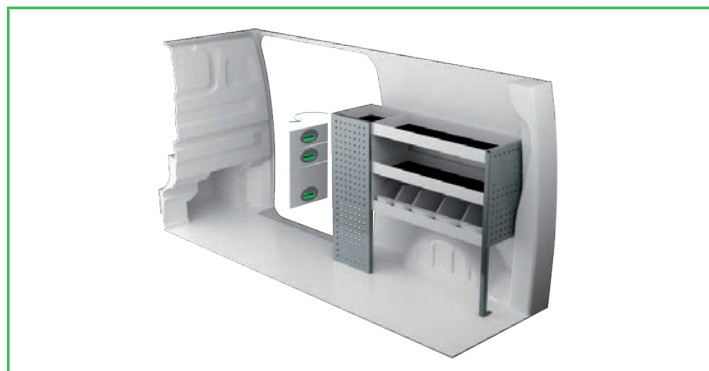

N° Art	LxPxH	Kg	Heures	€
F41831	1116x300x890 mm	34	2,9	690,50

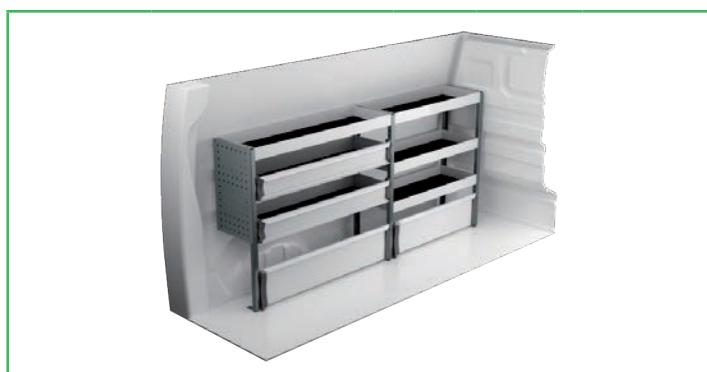

N° Art	LxPxH	Kg	Heures	€
F41832	1878x300x890 mm	41	3,7	773,75

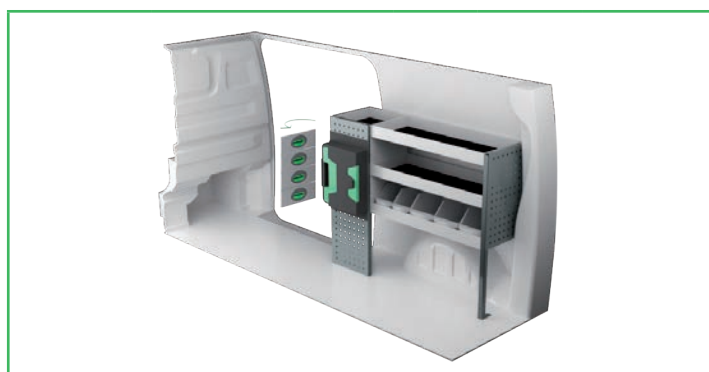

N° Art	LxPxH	Kg	Heures	€
F41833	1116x300x890 mm	39	3,2	844,50

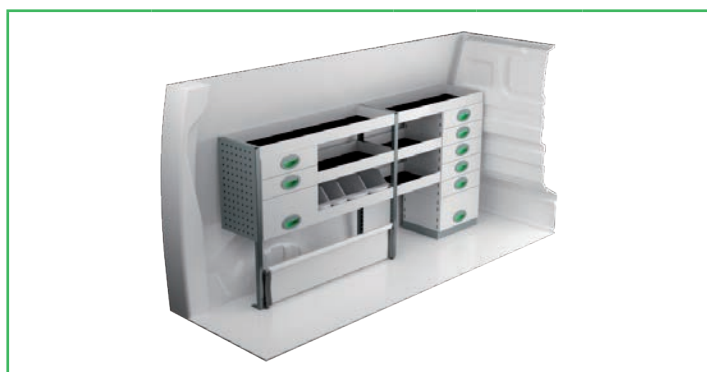

N° Art	LxPxH	Kg	Heures	€
F41836	1878x300x890 mm	67	4,3	1 327,50

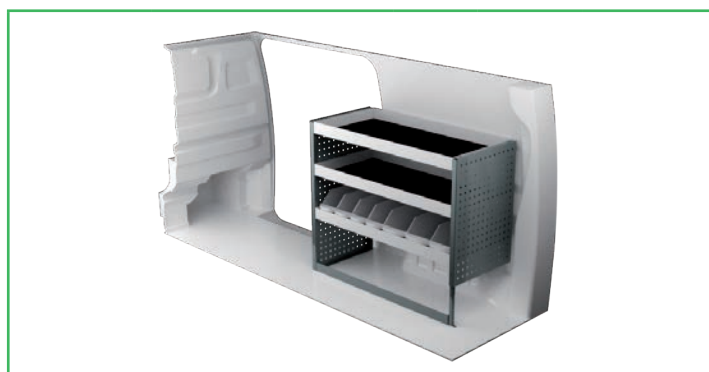

N° Art	LxPxH	Kg	Heures	€
F41837	1061x470x890 mm	35	2,2	578,75

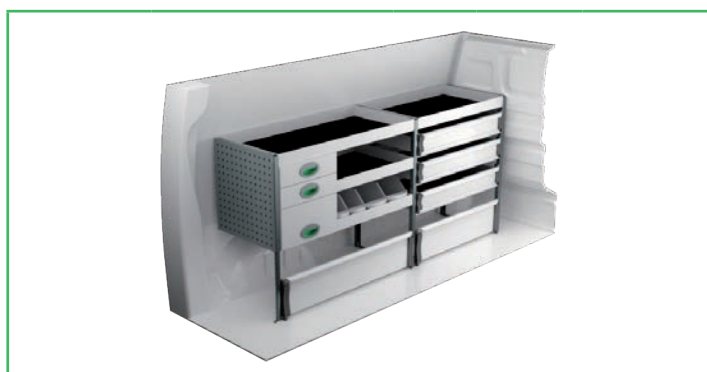

N° Art	LxPxH	Kg	Heures	€
F41838	1878x470x890 mm	73	4,1	1 224,50



N° Art	Hauteur	Kg	Heures	€
F41840	190 mm	98	7,2	1 915,50

PEUGEOT EXPERT L3H1

Prix recommandés valables du 01/01/2018 jusqu'à nouvel ordre. Hors montage et TVA.

Les heures suggérées correspondent au temps de montage recommandé par nos revendeurs expérimentés.



N° Art	LxPxH	Kg	Heures	€
F41860	2269x300x890 mm	37	2,9	710,75



N° Art	LxPxH	Kg	Heures	€
F41861	1286x300x1000 mm	47	2,9	815,75

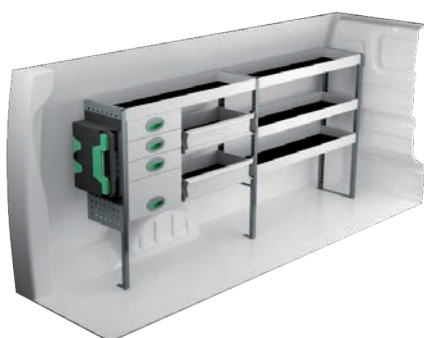

N° Art	LxPxH	Kg	Heures	€
F41862	2090x300x1000 mm	56	4,0	1118,50

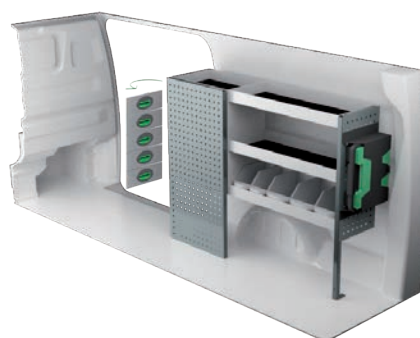

N° Art	LxPxH	Kg	Heures	€
F41863	1286x300x1000 mm	53	3,2	961,50



N° Art	LxPxH	Kg	Heures	€
F41864	2179x300x1000 mm	66	4,0	1 313,00

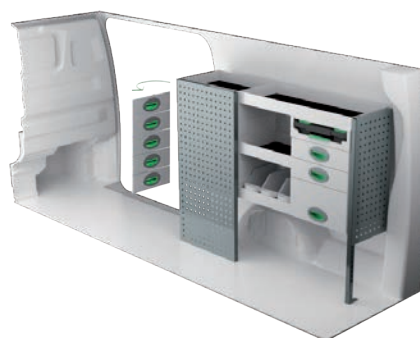

N° Art	LxPxH	Kg	Heures	€
F41865	1286x300x1000 mm	63	3,7	1 227,00

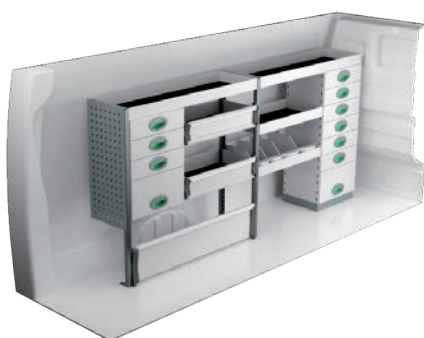

N° Art	LxPxH	Kg	Heures	€
F41866	2058x300x1000 mm	81	4,3	1 580,50

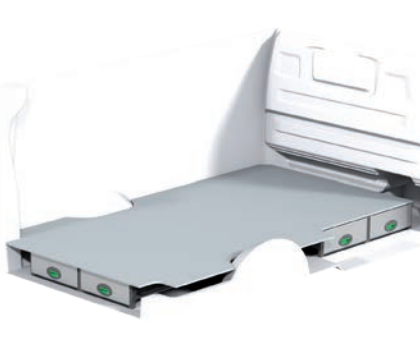

N° Art	Hauteur	Kg	Heures	€
F41870	190 mm	102	7,2	1 914,50

PEUGEOT BOXER L1H1

Prix recommandés valables du 01/01/2018 jusqu'à nouvel ordre. Hors montage et TVA.

Les heures suggérées correspondent au temps de montage recommandé par nos revendeurs expérimentés.

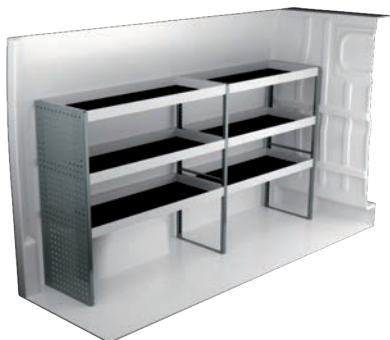

N° Art	LxPxH	Kg	Heures	€
F45020	2270x470x1220 mm	57	2,5	823,75



N° Art	LxPxH	Kg	Heures	€
F45021	1287x300x1000 mm	43	2,9	748,75

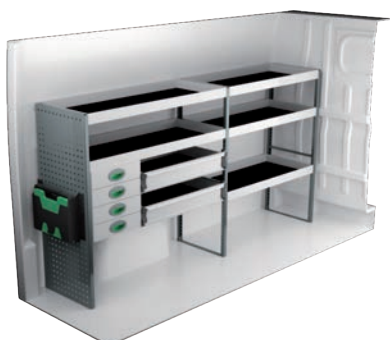

N° Art	LxPxH	Kg	Heures	€
F45022	2355x470x1220 mm	86	3,9	1 357,00

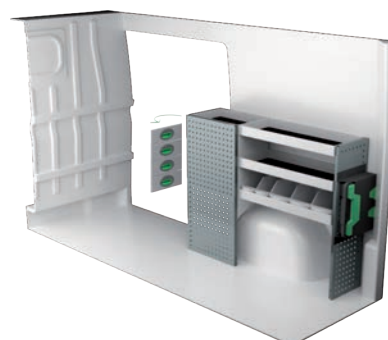

N° Art	LxPxH	Kg	Heures	€
F45023	1372x300x1000 mm	49	3,2	894,50



N° Art	LxPxH	Kg	Heures	€
F45024	2270x300x1515 mm	97	5,2	1 914,55

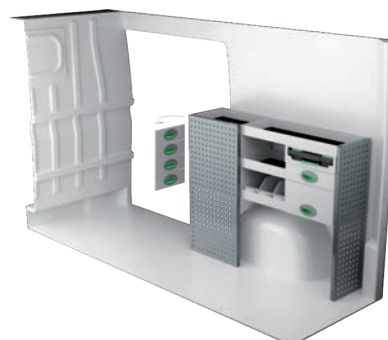

N° Art	LxPxH	Kg	Heures	€
F45025	1287x300x1000 mm	56	3,5	1 104,00



N° Art	LxPxH	Kg	Heures	€
F45026	2275x323x1605 mm	59	4,8	1 087,50



N° Art	LxPxH	Kg	Heures	€
F45027	1252x323x1605 mm	30	2,4	574,25

PEUGEOT BOXER L2H2

Prix recommandés valables du 01/01/2018 jusqu'à nouvel ordre. Hors montage et TVA.

Les heures suggérées correspondent au temps de montage recommandé par nos revendeurs expérimentés.



N° Art	LxPxH	Kg	Heures	€
F45040	2662x470x1220 mm	63	2,5	890,50



N° Art	LxPxH	Kg	Heures	€
F45041	1500x300x1000 mm	57	2,8	968,75

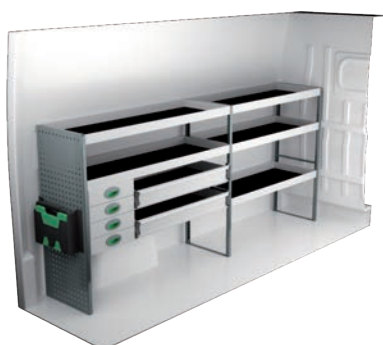

N° Art	LxPxH	Kg	Heures	€
F45042	2747x470x1220 mm	94	3,9	1 452,00



N° Art	LxPxH	Kg	Heures	€
F45043	1532x300x1220 mm	74	3,7	1 363,75



N° Art	LxPxH	Kg	Heures	€
F45044	2662x300x1735 mm	118	5,8	2 267,85



N° Art	LxPxH	Kg	Heures	€
F45045	1509x470x855 mm	106	3,9	2 186,20



N° Art	LxPxH	Kg	Heures	€
F45046	2667x503x1770 mm	75	4,8	1 263,75



N° Art	LxPxH	Kg	Heures	€
F45047	1465x503x1770 mm	36	2,4	613,25

PEUGEOT BOXER L3H2

Prix recommandés valables du 01/01/2018 jusqu'à nouvel ordre. Hors montage et TVA.

Les heures suggérées correspondent au temps de montage recommandé par nos revendeurs expérimentés.

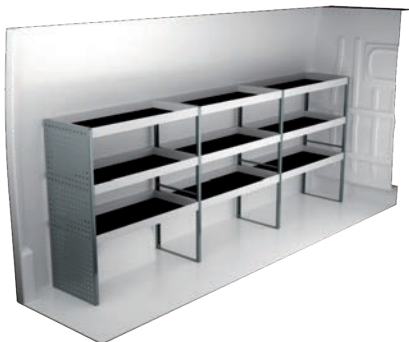

N° Art	LxPxH	Kg	Heures	€
F45060	3120x470x1220 mm	77	3,4	1 116,50

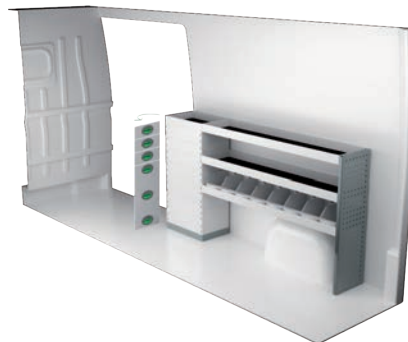

N° Art	LxPxH	Kg	Heures	€
F45061	1892x300x1000 mm	62	2,8	1 057,25

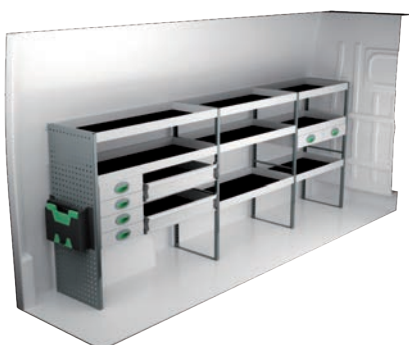

N° Art	LxPxH	Kg	Heures	€
F45062	3086x470x1220 mm	116	5,2	1 800,00

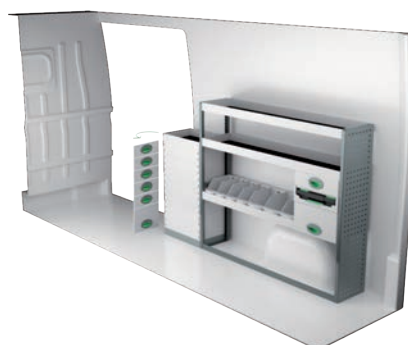

N° Art	LxPxH	Kg	Heures	€
F45063	1924x300x1220 mm	78	3,5	1 417,25

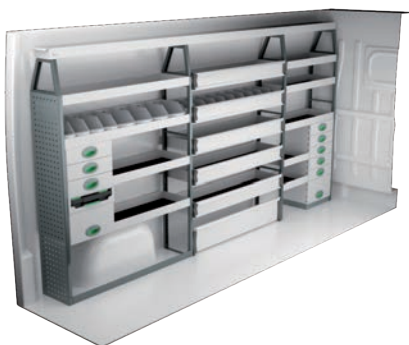

N° Art	LxPxH	Kg	Heures	€
F45064	3265x300x1735 mm	160	8,5	3 110,55

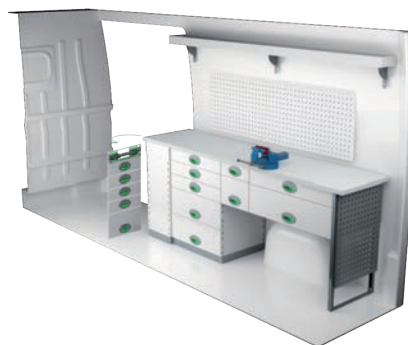

N° Art	LxPxH	Kg	Heures	€
F45065	2024x470x855 mm	149	4,4	2 833,95

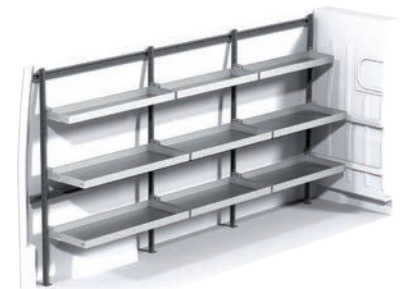

N° Art	LxPxH	Kg	Heures	€
F45066	3298x503x1770 mm	83	7,3	1 495,75



N° Art	LxPxH	Kg	Heures	€
F45067	1883x503x1770 mm	51	4,8	947,25

PEUGEOT BOXER L4H2

Prix recommandés valables du 01/01/2018 jusqu'à nouvel ordre. Hors montage et TVA.

Les heures suggérées correspondent au temps de montage recommandé par nos revendeurs expérimentés.

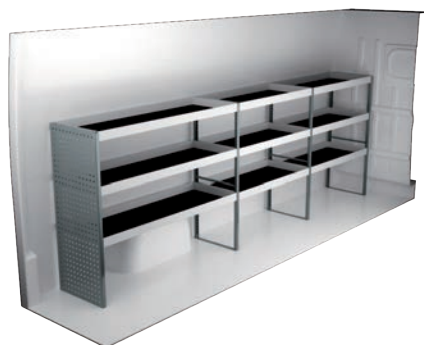

N° Art	LxPxH	Kg	Heures	€
F45080	3512x470x1220 mm	83	3,4	1 183,25

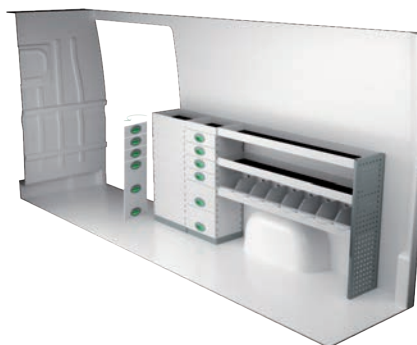

N° Art	LxPxH	Kg	Heures	€
F45081	2284x300x1000 mm	91	4,1	1 618,25

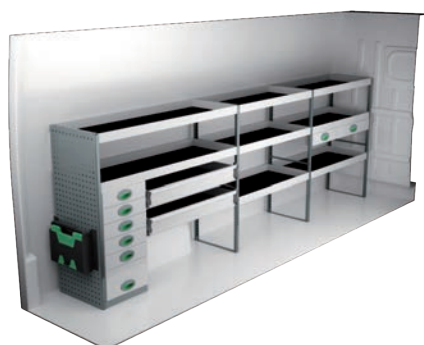

N° Art	LxPxH	Kg	Heures	€
F45082	3597x470x1220 mm	139	5,5	2 144,75

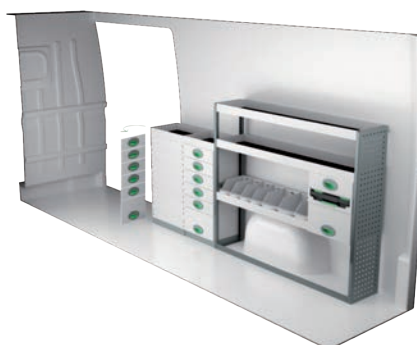

N° Art	LxPxH	Kg	Heures	€
F45083	2316x300x1220 mm	105	4,8	1 959,00



N° Art	LxPxH	Kg	Heures	€
F45084	3512x300x1735 mm	170	8,6	3 268,25



N° Art	LxPxH	Kg	Heures	€
F45085	2383x470x855 mm	194	4,8	3 451,75

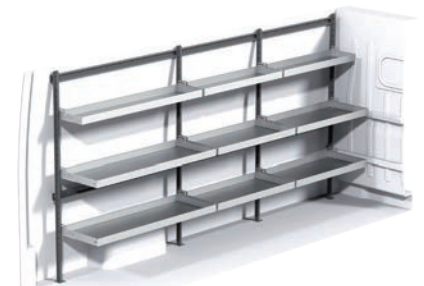

N° Art	LxPxH	Kg	Heures	€
F45086	3511x503x1770 mm	85	7,3	1 520,75



N° Art	LxPxH	Kg	Heures	€
F45087	2488x503x1770 mm	68	4,8	1 148,00

INFORMATIONS



GÉNÉRALES

Tous les détails que vous voyez sur les photos sont inclus dans les aménagements, ainsi que les accessoires de montages et les tapis en caoutchouc pour les tablettes. Les tiroirs dans les propositions sont équipés de glissières à roulements à billes.

System Edström Bilinredningar AB est certifiée selon la norme SS-EN ISO 9001:2015 pour assurer notre qualité administrative et pour nous donner la possibilité d'avoir une haute sécurité d'approvisionnement.

Tout les matériaux de base constituant les produits System Edström sont recyclables à 100%. System Edström Bilinredningar AB est certifié SS-EN ISO 14001:2015.



RAPPEL UTILISATEUR

En choisissant un aménagement System Edström dans votre véhicule utilitaire, vous venez de faire le premier pas, et le pas le plus important pour rendre votre lieu de travail mobile plus sûr et plus fonctionnel. A partir de maintenant, c'est à vous d'assurer la sécurité et la fonctionnalité de votre lieu de travail.

Rappelez-vous!

C'est vous, le conducteur, qui êtes responsable au final si vous, ou quelqu'un d'autre, est blessé à cause de matériel mal rangé dans le véhicule.

Respectez la charge maximale du véhicule!



SÉCURITÉ

Nos produits ont subis deux différents tests de collision: un réalisé par Millbrook en Angleterre et l'autre par Valutec en France. Le test français a été exécuté selon la méthode d'essai INRS NS286. Pour plus d'informations sur ces tests, visitez notre site internet www.systemedstrom.fr.



ACCESSOIRES

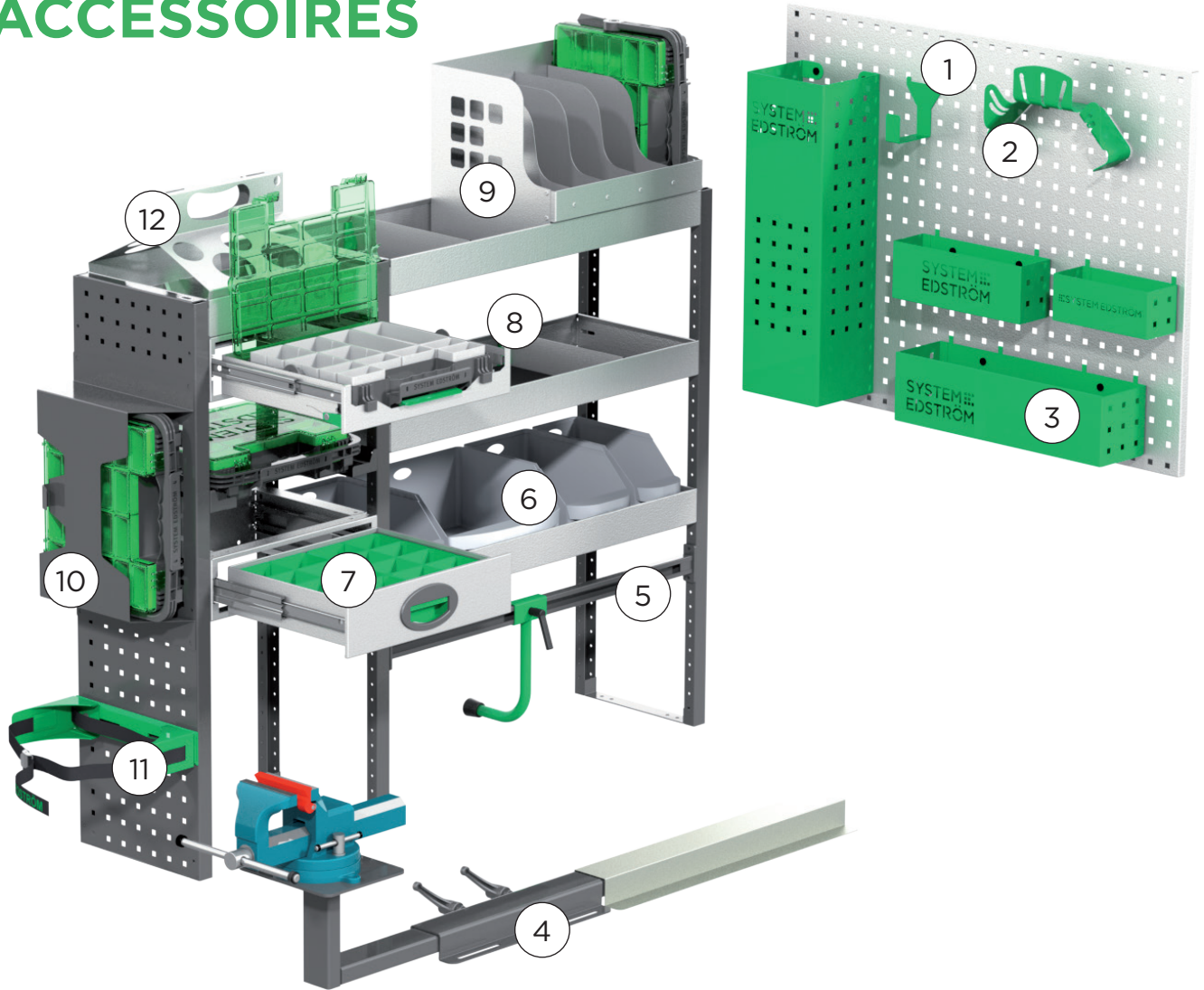

Pos.	Description
1	Crochet universel
2	Support tuyau
3	Panier
4	Etau
5	Support de caisse
6	Bacs à bec

Pos.	Description
7	Casiers pour tiroirs
8	Séparateurs d'étagère
9	Support Mallette/Dossier
10	Mallette
11	Supports bouteilles
12	Support tube/bidon

Pour plus de produits: www.systemedstrom.fr
 Les prix sont indiqués hors montage et hors TVA.
 Les frais de port et emballages ne sont pas inclus.
 Nous appliquons les conditions de vente selon LCV14.



**SYSTEM
EDSTRÖM**

SYSTEM EDSTRÖM BILINREDNINGAR AB
 Raseborgsgatan 11
 164 74 Kista
 Suède

CONTACT
 Tél : +33 1 70 06 04 31
france@edstrom.se